



9620001357SCW

CAMPÂNULA LED UFO ASTRAL REGULÁVEL COM SENSOR MERRYTEK MC079D 99Z E FUNCIONAMENTO ON/ STAND-BY 200W 5700K 90°

Campânula industrial LED UFO Astral com sensor de microondas Merrytek MC079D 99Z e função de trabalho ON/STAND-BY, 200W de potência e luminosidade de 33000lm. Equipada com 320pcs de chips LED Lumileds e driver regulável Sosen série SS-200CNL-260BH, com proteção contra sobretensão de 6kV. Abertura óptica simétrica de 90° e temperatura de cor de 5700K. Grau de proteção contra elementos externos IP65 e grau de resistência mecânica a impactos IK08. Corpo em alumínio preto e difusor de policarbonato transparente.



DADOS DO PRODUTO

| | |
|-------------------|--------------------------|
| Código do artigo: | 9620001357SCW |
| Descrição: | Campânula industrial LED |
| Código EAN13: | 8436568448589 |

DADOS ELÉTRICOS

| | |
|--------------------------------|-----------------------------|
| Potência: | 200W |
| Tensão: | 90-305vac |
| Hertz: | 50-60Hz |
| Fator de potência: | 0,9 |
| Regulável: | SIM |
| Modelo do driver: | SOSEN serie SS-200CNL-260BH |
| Regulação: | 0-10v, PWM, Resistor |
| Proteção do driver: | OVP, SCP, OPP, OTP |
| Proteção contra sobretensão: | 6kv |
| Classe de isolamento elétrico: | CLASSE I |
| Conexão: | L/N+TT |

DADOS LUMÍNICOS

| | |
|----------------------|----------|
| Temperatura de cor: | 5700K |
| Eficiência luminosa: | 165lm/w |
| Lúmenes: | 33000m |
| Marca LED chip: | Lumileds |

| | |
|--|----------------|
| Modelo LED chip: | Luxeon 3030 2d |
| N.º de LED chip: | 320pcs |
| Ângulo de abertura: | 90° |
| Distribuição luminosa: | Simétrica |
| Índice de reprodução cromática: | >80 |
| Índice de reprodução cromática, mínimo: | 80 |
| Índice de reprodução cromática, máximo: | 85 |
| Desviopadrão de correspondência de cor: | <6 |
| Manutenção do fluxo luminoso: | L90 |
| Índice de cintilação: | ≤1,0 |
| Medida de visibilidade do efeito estroboscópico: | ≤0,4 |
| Flicker free: | SIM |

DADOS DO SENSOR DE MOVIMENTO

| | |
|---------------------------------------|---|
| Marca do sensor: | MerryteK Serie MC079D 99Z |
| Tipo de sensor: | Microonda |
| Modo de operação: | Função ON/OFF Função ON/Stand by Função ON/Stand-by/OFF Função de Prioridade à Luz Natural |
| Opções de configuração: | SIM |
| Sistema de controlo: | Comando remoto MH17 |
| Controlo de luminosidade: | 0% (0,5V) - 100% (10V) |
| Níveis de regulação: | 10% (1.4-1.6V), 20% (1.9-2.1V), 30% (2.9-3.1V), 50% (4.9-5.1V) |
| Tempo de ignição: | 5sg, 30sg, 1min, 3min, 5min, 10min, 20min, 30min |
| Controlo de luminosidade em Stand by: | 10%, 20%, 30%, 50% |
| Tempo de ignição em Stand by: | 0sg, 1min, 30min, infinito |
| Área de detecção: | 100%, 75%, 50%, 25% |
| Sensor de luminosidade: | 5lux, 15lux, 30lux, 50lux, 100lux, 150lux, desativado |
| Prioridade da Luz Natural: | ON: 5lux, 15lux, 30lux, 50lux 100lux, 150lux OFF: 150lux, 200Lux, 300lux |
| Faixa de detecção: | D12 metros (montagem no teto) |
| Altura de montagem: | 12mts (máx. 15 mts) |

DADOS TÉCNICOS

| | |
|--------------------------|---|
| Grau de proteção: | IP65 (Equipamento hermético ao pó e protegido contra jatos de água) |
| Grau de impacto: | IK08 (5J) |
| Temperatura de trabalho: | -20°~50° |
| Tipo de montagem: | Suspensão |

VIDA MEDIA

| | |
|----------------|--------------|
| Horas de vida: | 55000 hrs |
| Ligadas: | 40000 ON/OFF |

DADOS FÍSICOS

| | |
|---------------------------|---------------|
| Corpo da luminária | |
| Material: | Alumínio |
| Acabamento: | Preto |
| Difusor | |
| Material: | Policarbonato |
| Acabamento: | Transparente |
| Peso | |
| Peso: | 4,00 kg |

EFICIÊNCIA ENERGÉTICA 2023(UE-2019/2015)

C

MEDIDAS

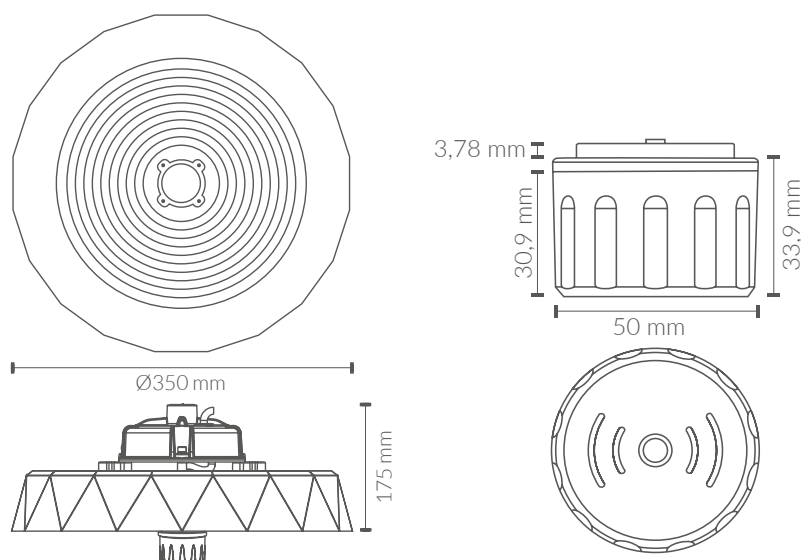



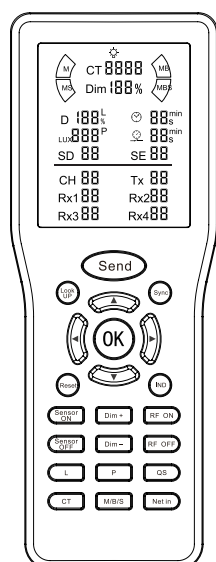













FUNÇÕES DE COMANDO







IMPORTANTE: Algumas teclas e funções do comando MH17 descritas a seguir **NÃO** estão habilitadas para este modelo de luminária e/ou sensor.

| TECLA | FUNÇÃO | OBSERVAÇÕES |
|-------|--|--|
| Send | Ativação do ecrã | Pressão curta para ativar o ecrã quando está desligado. |
| Send | Um clique para transmissão de parâmetros | Pressão curta para transmitir todos os parâmetros mostrados no ecrã. A transmissão dura entre 3 e 5 segundos. Durante este tempo, aponte o comando para o sensor. A luminária piscará uma vez se a transmissão for realizada corretamente. |
| OK | Transmitir um único parâmetro | Pressão curta para transmitir o parâmetro que está a piscar no ecrã. A luz piscará uma vez após a transmissão correta. |

| TECLA | FUNÇÃO | OBSERVAÇÕES | | | | | | | | | | | | | | | | | | | | | | | | | | | | | | | | | | | | |
|---|--|--|--|--|-----------------------------|-------------------------------|-------------------------------|------------------------|------------|----------------------|---|-----------|-----------------------------|-----------------------|---|-----------------|--|---|---------------------|--|-------|------------|--------|-----------|--|---|------------------------------------|---|--|-------|------------|--------|-----------|-------------------|---|-----------|--------|---|
|  | Parâmetros e configuração | <p>Pressione “▲” para seleccionar o parâmetro, e pressione “▶” para seleccionar o valor desejado.</p> <p>1. Parâmetros gerais:</p> <table border="1"> <thead> <tr> <th>Ícone</th> <th>Parâmetros</th> <th>Opções</th> </tr> </thead> <tbody> <tr> <td>D</td> <td>Sensibilidade de deteção</td> <td>100% / 75% / 50% / 25%</td> </tr> <tr> <td>LUX</td> <td>Sensor de luz diurna</td> <td>5lx / 15lux / 30lux / 50lux / 100lux / 150lx o desativado (999)</td> </tr> <tr> <td>SD</td> <td>Nível de regulação Stand By</td> <td>15% / 20% / 30% / 50%</td> </tr> <tr> <td></td> <td>Tempo de espera</td> <td>5s / 30s / 1min / 3min / 5min / 10min / 20min / 30 min</td> </tr> <tr> <td></td> <td>Período de Stand By</td> <td>0s / 10s / 1min / 3min / 5min / 10min / 30min/</td> </tr> </tbody> </table> <p>2. Parâmetros de grupos sem fios</p> <table border="1"> <thead> <tr> <th>Ícone</th> <th>Parâmetros</th> <th>Opções</th> </tr> </thead> <tbody> <tr> <td>Tx</td> <td>Transmissor (o dispositivo mestre transmite o código do grupo)</td> <td>Podem ser configurados um total de 16 grupos, de 00 a 15, e os sensores do mesmo grupo podem ser conectados entre si.</td> </tr> <tr> <td>Rx1 Rx2 Rx4 Rx3</td> <td>Receptor (dispositivo escravo que recebe o código de grupo)</td> <td>Podem ser configurados 16 grupos, de 00 a 15, respetivamente, e podem ser recebidos sinais sem fios com o mesmo código de grupo que o transmissor.</td> </tr> </tbody> </table> <p>3. Outros parâmetros (Não aplicável às séries MC, MLC)</p> <table border="1"> <thead> <tr> <th>Ícone</th> <th>Parâmetros</th> <th>Opções</th> </tr> </thead> <tbody> <tr> <td>SE</td> <td>Selector de cenas</td> <td>É possível configurar até um total de 10 cenas, da 01 à 10.</td> </tr> <tr> <td>CH</td> <td>Canais</td> <td>É possível configurar até um total de 30 canais, do 01 ao 30.</td> </tr> </tbody> </table> | Ícone | Parâmetros | Opções | D | Sensibilidade de deteção | 100% / 75% / 50% / 25% | LUX | Sensor de luz diurna | 5lx / 15lux / 30lux / 50lux / 100lux / 150lx o desativado (999) | SD | Nível de regulação Stand By | 15% / 20% / 30% / 50% |  | Tempo de espera | 5s / 30s / 1min / 3min / 5min / 10min / 20min / 30 min |  | Período de Stand By | 0s / 10s / 1min / 3min / 5min / 10min / 30min/ | Ícone | Parâmetros | Opções | Tx | Transmissor (o dispositivo mestre transmite o código do grupo) | Podem ser configurados um total de 16 grupos, de 00 a 15, e os sensores do mesmo grupo podem ser conectados entre si. | Rx1 Rx2 Rx4 Rx3 | Receptor (dispositivo escravo que recebe o código de grupo) | Podem ser configurados 16 grupos, de 00 a 15, respetivamente, e podem ser recebidos sinais sem fios com o mesmo código de grupo que o transmissor. | Ícone | Parâmetros | Opções | SE | Selector de cenas | É possível configurar até um total de 10 cenas, da 01 à 10. | CH | Canais | É possível configurar até um total de 30 canais, do 01 ao 30. |
| | | Ícone | Parâmetros | Opções | | | | | | | | | | | | | | | | | | | | | | | | | | | | | | | | | | |
| | | D | Sensibilidade de deteção | 100% / 75% / 50% / 25% | | | | | | | | | | | | | | | | | | | | | | | | | | | | | | | | | | |
| | | LUX | Sensor de luz diurna | 5lx / 15lux / 30lux / 50lux / 100lux / 150lx o desativado (999) | | | | | | | | | | | | | | | | | | | | | | | | | | | | | | | | | | |
| | | SD | Nível de regulação Stand By | 15% / 20% / 30% / 50% | | | | | | | | | | | | | | | | | | | | | | | | | | | | | | | | | | |
| | |  | Tempo de espera | 5s / 30s / 1min / 3min / 5min / 10min / 20min / 30 min | | | | | | | | | | | | | | | | | | | | | | | | | | | | | | | | | | |
| | |  | Período de Stand By | 0s / 10s / 1min / 3min / 5min / 10min / 30min/ | | | | | | | | | | | | | | | | | | | | | | | | | | | | | | | | | | |
| | | Ícone | Parâmetros | Opções | | | | | | | | | | | | | | | | | | | | | | | | | | | | | | | | | | |
| | | Tx | Transmissor (o dispositivo mestre transmite o código do grupo) | Podem ser configurados um total de 16 grupos, de 00 a 15, e os sensores do mesmo grupo podem ser conectados entre si. | | | | | | | | | | | | | | | | | | | | | | | | | | | | | | | | | | |
| | | Rx1 Rx2 Rx4 Rx3 | Receptor (dispositivo escravo que recebe o código de grupo) | Podem ser configurados 16 grupos, de 00 a 15, respetivamente, e podem ser recebidos sinais sem fios com o mesmo código de grupo que o transmissor. | | | | | | | | | | | | | | | | | | | | | | | | | | | | | | | | | | |
| Ícone | Parâmetros | Opções | | | | | | | | | | | | | | | | | | | | | | | | | | | | | | | | | | | | |
| SE | Selector de cenas | É possível configurar até um total de 10 cenas, da 01 à 10. | | | | | | | | | | | | | | | | | | | | | | | | | | | | | | | | | | | | |
| CH | Canais | É possível configurar até um total de 30 canais, do 01 ao 30. | | | | | | | | | | | | | | | | | | | | | | | | | | | | | | | | | | | | |
|  | Modo de baixa sensibilidade | <p>Prima brevemente para ativar o modo de baixa sensibilidade para um único produto. O visor mostrará “L” e a luminária piscará uma vez após a configuração. Este modo pode ser aplicado em ambientes muito refletivos, onde o sensor não consegue desligar a luz.</p> | | | | | | | | | | | | | | | | | | | | | | | | | | | | | | | | | | | | |
|  | <p>Ativar o modo de prioridade da luz diurna</p> <hr/> <p>Aproveitamento da luz diurna</p> | <p>Prima brevemente e o visor mostrará “P” para ativar o modo de prioridade da luz diurna. A lâmpada piscará uma vez após a configuração. A lâmpada acender-se-á quando o nível de lux for inferior ao valor de ligação predefinido e apagar-se-á quando ultrapassar o valor de desligamento predefinido.</p> <table border="1"> <thead> <tr> <th>Ajustes</th> <th>ON - Luz diurna por debaixo</th> <th>OFF - Excesso de luz diurna</th> </tr> </thead> <tbody> <tr> <td>5lux / 15lux 30lux / 50lux</td> <td>5lux / 15lux 30lux / 50lux</td> <td>150lux</td> </tr> <tr> <td>100lux</td> <td>100lux</td> <td>200lux</td> </tr> <tr> <td>150lux</td> <td>150lux</td> <td>300lux</td> </tr> </tbody> </table> <p>Mantenha premido o botão e o ecrã mostrará “P” para ativar o modo de aproveitamento da luz natural. A lâmpada piscará três vezes após a configuração. Pode ser seleccionada a iluminação desejada para o chão ou a secretária e a lâmpada ajustará de acordo com a luz natural. Os ajustes opcionais são 100 lux, 200 lux, 300 lux, 400 lux, 500 lux, 600 lux e 999 lux (999 não será regulado). Prima brevemente “P” para sair do modo de prioridade da luz natural ou do modo de aproveitamento da luz natural. A lâmpada piscará uma vez. “P” não será mostrado no ecrã.</p> | Ajustes | ON - Luz diurna por debaixo | OFF - Excesso de luz diurna | 5lux / 15lux 30lux / 50lux | 5lux / 15lux 30lux / 50lux | 150lux | 100lux | 100lux | 200lux | 150lux | 150lux | 300lux | | | | | | | | | | | | | | | | | | | | | | | | |
| Ajustes | ON - Luz diurna por debaixo | OFF - Excesso de luz diurna | | | | | | | | | | | | | | | | | | | | | | | | | | | | | | | | | | | | |
| 5lux / 15lux 30lux / 50lux | 5lux / 15lux 30lux / 50lux | 150lux | | | | | | | | | | | | | | | | | | | | | | | | | | | | | | | | | | | | |
| 100lux | 100lux | 200lux | | | | | | | | | | | | | | | | | | | | | | | | | | | | | | | | | | | | |
| 150lux | 150lux | 300lux | | | | | | | | | | | | | | | | | | | | | | | | | | | | | | | | | | | | |

| TECLA | FUNÇÃO | OBSERVAÇÕES |
|--|--|--|
|   | Nível de regulação | <p>Pressão curta  Para aumentar a intensidade da luz em 2% cada vez. Pressão longa para aumentar o brilho continuamente.</p> <p>Pressão curta  Para diminuir a intensidade da luz em 2% cada vez. Pressão longa para diminuir o brilho continuamente, com um brilho mínimo de 15% (o brilho mínimo de alguns produtos pode ser ajustado para 50%). Consulte o produto para obter mais informações.</p> |
|  | Configuração rápida | Mantenha pressionado para guardar os parâmetros mostrados no ecrã no modo Configuração rápida. Para configurar rapidamente os parâmetros de uma lâmpada, pressione brevemente este botão para recuperar os parâmetros guardados. De seguida, pressione brevemente  para configurar rapidamente cada parâmetro. A luz piscará uma vez quando a configuração estiver concluída. |
|  | Desativar o modo sensor ----- Luz apagada permanentemente | Pressione brevemente para desativar a função do sensor. A luz piscará uma vez após a configuração. Se houver várias luminárias no mesmo grupo, pressione brevemente para desativar a função do sensor em todos os produtos do mesmo grupo. Pressione prolongadamente para apagar a luz. Se houver várias luzes no mesmo grupo, todas se apagarão. |
|  | Ativar o modo sensor ----- Luz acesa permanentemente | Pressione brevemente para repor a função do sensor. A luz piscará uma vez após a configuração correta e os parâmetros do sensor serão os últimos configurados. Se houver vários produtos no mesmo grupo, pressione brevemente para ativar a função do sensor em todos os produtos do mesmo grupo. Pressione prolongadamente para ligar a luz. Se houver várias luzes no mesmo grupo, todas se ligarão. |
|  | Reset | Pressione brevemente para reiniciar o sensor e a luz piscará uma vez, restaurando os parâmetros do sensor para a configuração de fábrica. |
|  | Ligar ou desligar a retroiluminação do ecrã | Pressão longa para ligar ou desligar a retroiluminação do ecrã. Pressão curta para ligar ou desligar o indicador do sensor (se disponível). |
|  | Ativar a função de configuração sem fios ----- Função de rede sem fios | Mantenha pressionado o comando para abrir as opções de configuração sem fios. Pressione brevemente para ativar a função de rede sem fios. Após a configuração correta, a luz piscará uma vez. |
|  | Desativar a função de configuração sem fios ----- Rede sem fios | Mantenha pressionado o comando para fechar a configuração sem fios. Pressione brevemente para desativar a função de rede sem fios. Após a configuração correta, a luz piscará uma vez. |
|  | Consultar | <p>Pressão curta para consultar a configuração específica dos parâmetros do sensor sem fios atual. Após uma consulta correta, o sensor piscará uma vez e o ecrã mostrará todos os parâmetros de deteção e de rede do sensor.</p> <p>Nota:</p> <ol style="list-style-type: none"> 1. Após cada consulta, aguarde 5 segundos antes de realizar uma nova. 2. Os sensores sem função de rede sem fios não permitem a consulta de parâmetros. |

| TECLA | FUNÇÃO | OBSERVAÇÕES |
|---|--------------------------------|--|
|  | Sincronizar | Pressão curta para sincronizar a configuração atual dos parâmetros do sensor com outros sensores do mesmo grupo (os parâmetros de rede não podem ser sincronizados). O processo de sincronização dura entre 3 a 5 segundos; durante este tempo, certifique-se de que o comando remoto esteja direcionado para o sensor. Uma vez concluída a sincronização corretamente, as luminárias do mesmo grupo piscarão três vezes. |
|  | Emparelhamento de rede | Para sensores com função de rede Bluetooth ou ZigBee, mantenha pressionado este botão para colocar o sensor em modo de emparelhamento; a luminária piscará. |
|  | Controlo da temperatura de cor | Pressão breve para ajustar a temperatura de cor, se o sensor suportar controlo de temperatura de cor. Opções de temperatura de cor: 2700K / 3000K / 3500K / 4000K / 4500K / 5000K. |
|  | Alterar modo do sensor | Pressão curta para alterar o modo do sensor (se o sensor suportar os modos correspondentes). M: modo movimento. MS: movimento + micro-movimento. MB: movimento + respiração. MBS: movimento + micro-movimento + respiração |

CURVA DE DISTRIBUIÇÃO DE INTENSIDADE LUMINOSA

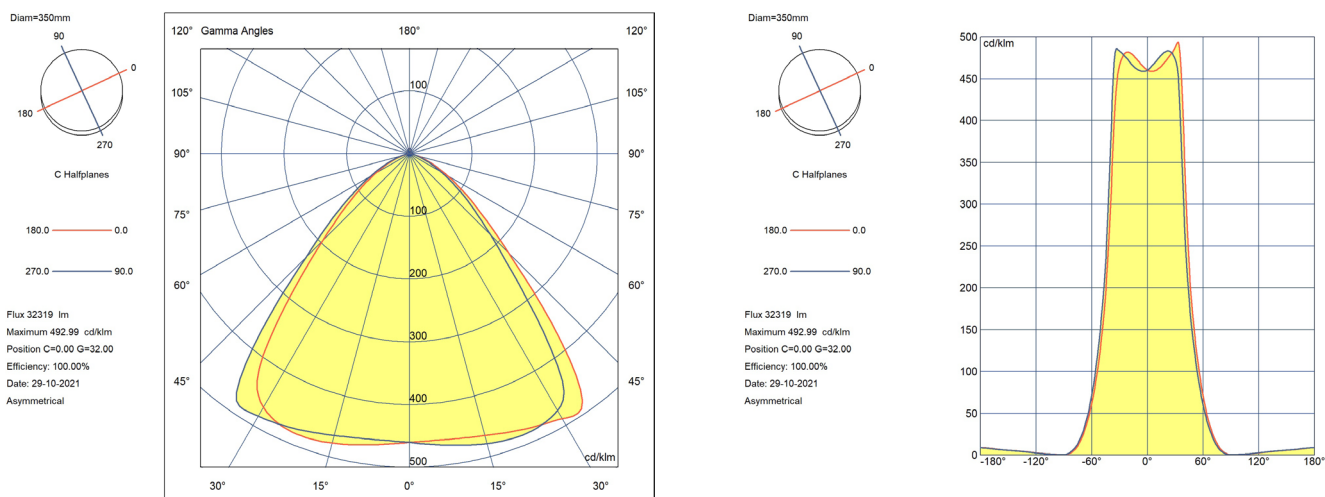

CERTIFICAÇÕES

CE & ROHS

Diretiva EMC 2014/30/UE COMPATIBILIDADE ELETROMAGNÉTICA

- EN IEC 55015** Limites e métodos de medição das características relativas à perturbação radioelétrica dos equipamentos de iluminação e similares.
- EN 61547** Equipamentos de iluminação para uso geral. Requisitos relativos à imunidade CEM.
- EN IEC 61000-3-2** Compatibilidade Eletromagnética (CEM). Parte 3-2: Limites. Limites para as emissões de corrente harmônica (equipamentos com corrente de entrada ≤ 16 A por fase).
- EN IEC 61000-3-3** Compatibilidade Eletromagnética (CEM). Parte 3-3: Limites. Limitação das variações de tensão, flutuações de tensão e flicker nas redes públicas de fornecimento de baixa tensão para equipamentos com corrente nominal ≤ 16 A por fase e não sujeitos a uma conexão condicional.

Directiva LVD 2014/35/EU BAIXA TENSÃO

EN IEC 60598-1 Luminárias. Parte 1: Requisitos gerais e ensaios.

EN IEC 60598-2-1 Luminárias. Parte 2-1: Requisitos específicos. Luminárias fixas para uso geral.

EN 62493 Avaliação dos equipamentos de iluminação em relação à exposição humana aos campos eletromagnéticos.

EN IEC 62031 Módulos LED para iluminação geral. Requisitos de segurança

Diretiva RoHS 2011/65/UE e Diretiva Delegada (UE) 2015/863.

Determinação de certas substâncias em produtos eletrotécnicos.

IEC 62321-3-1 **IEC 62321-5**

IEC 62321-4 **IEC 62321-6**

IEC 62321-7-2 **IEC 62321-8**

