



9610001357SCW

CAMPÂNULA LED UFO ASTRAL REGULÁVEL COM SENSOR MERRYTEK MC079D 99Z E FUNCIONAMENTO ON/ STAND-BY 100W 5700K 90°

Campânula industrial LED UFO Astral com sensor de microondas Merrytek MC079D 99Z e função de trabalho ON/STAND-BY, 100W de potência e luminosidade de 16500lm. Equipada com 160pcs de chips LED Lumileds e driver regulável Sosen série SS-120CNL-130BH, com proteção contra sobretensão de 6kV. Abertura óptica simétrica de 90° e temperatura de cor de 5700K. Grau de proteção contra elementos externos IP65 e grau de resistência mecânica a impactos IK08. Corpo em alumínio preto e difusor de policarbonato transparente.



DADOS DO PRODUTO

Código do artigo:	9610001357SCW
Descrição:	Campânula industrial LED
Código EAN13:	8436568448640

DADOS ELÉTRICOS

Potência:	100w
Tensão:	90-305vac
Hertz:	50-60Hz
Fator de potência:	0,9
Regulável:	SIM
Modelo do driver:	SOSEN serie SS-120CNL-130BH
Regulação:	0-10v, PWM, Resistor
Proteção do driver:	OVP, SCP, OPP, OTP
Proteção contra sobretensão:	6kv
Classe de isolamento elétrico:	CLASSE I
Conexão:	L/N+TT

DADOS LUMÍNICOS

Temperatura de cor:	5700K
Eficiência luminosa:	165lm/w
Lúmenes:	16500lm
Marca LED chip:	Lumileds

Modelo LED chip:	Luxeon 3030 2d
N.º de LED chip:	160pcs
Ângulo de abertura:	90°
Distribuição luminosa:	Simétrica
Índice de reprodução cromática:	>80
Índice de reprodução cromática, mínimo:	80
Índice de reprodução cromática, máximo:	85
Desviopadrão de correspondência de cor:	<6
Manutenção do fluxo luminoso:	L90
Índice de cintilação:	≤1,0
Medida de visibilidade do efeito estroboscópico:	≤0,4
Flicker free:	SIM

DADOS DO SENSOR DE MOVIMENTO

Marca do sensor:	MerryteK Serie MC079D 99Z
Tipo de sensor:	Microonda
Modo de operação:	Função ON/OFF Função ON/Stand by Função ON/Stand-by/OFF Função de Prioridade à Luz Natural
Opções de configuração:	SIM
Sistema de controlo:	Comando remoto MH17
Controlo de luminosidade:	0% (0,5V) - 100% (10V)
Níveis de regulação:	10% (1.4-1.6V), 20% (1.9-2.1V), 30% (2.9-3.1V), 50% (4.9-5.1V)
Tempo de ignição:	5sg, 30sg, 1min, 3min, 5min, 10min, 20min, 30min
Controlo de luminosidade em Stand by:	10%, 20%, 30%, 50%
Tempo de ignição em Stand by:	0sg, 1min, 30min, infinito
Área de detecção:	100%, 75%, 50%, 25%
Sensor de luminosidade:	5lux, 15lux, 30lux, 50lux, 100lux, 150lux, desativado
Prioridade da Luz Natural:	ON: 5lux, 15lux, 30lux, 50lux 100lux, 150lux OFF: 150lux, 200Lux, 300lux
Faixa de detecção:	D12 metros (montagem no teto)
Altura de montagem:	12mts (máx. 15 mts)

DADOS TÉCNICOS

Grau de proteção:	IP65 (Equipamento hermético ao pó e protegido contra jatos de água)
Grau de impacto:	IK08 (5J)
Temperatura de trabalho:	-20°~50°
Tipo de montagem:	Suspensão

VIDA MEDIA

Horas de vida:	55000 hrs
Ligadas:	40000 ON/OFF

DADOS FÍSICOS

Corpo da luminária	
Material:	Alumínio
Acabamento:	Preto
Difusor	
Material:	Policarbonato
Acabamento:	Transparente
Peso	
Peso:	2,50 kg

EFICIÊNCIA ENERGÉTICA 2023(UE-2019/2015)

C

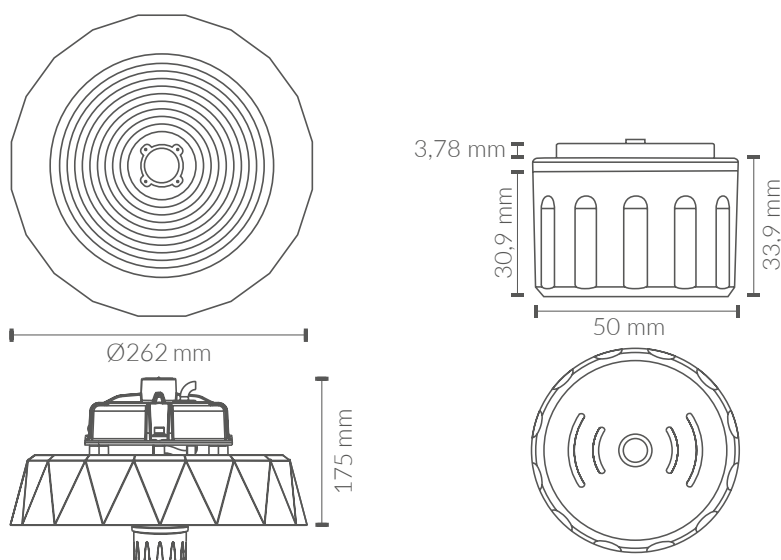

MEDIDAS



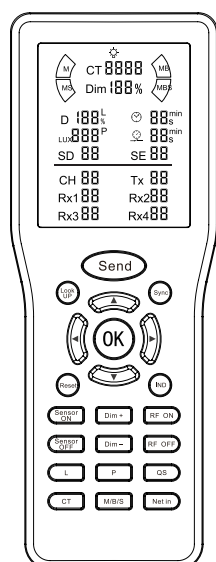















FUNÇÕES DE COMANDO







IMPORTANTE: Algumas teclas e funções do comando MH17 descritas a seguir **NÃO** estão habilitadas para este modelo de luminária e/ou sensor.

TECLA	FUNÇÃO	OBSERVAÇÕES
	Ativação do ecrã	Pressão curta para ativar o ecrã quando está desligado.
	Um clique para transmissão de parâmetros	Pressão curta para transmitir todos os parâmetros mostrados no ecrã. A transmissão dura entre 3 e 5 segundos. Durante este tempo, aponte o comando para o sensor. A luminária piscará uma vez se a transmissão for realizada corretamente.
	Transmitir um único parâmetro	Pressão curta para transmitir o parâmetro que está a piscar no ecrã. A luz piscará uma vez após a transmissão correta.

TECLA	FUNÇÃO	OBSERVAÇÕES																																				
	Parâmetros e configuração	<p>Pressione “▲” para seleccionar o parâmetro, e pressione “▶” para seleccionar o valor desejado.</p> <p>1. Parâmetros gerais:</p> <table border="1"> <thead> <tr> <th>Ícone</th> <th>Parâmetros</th> <th>Opções</th> </tr> </thead> <tbody> <tr> <td>D</td> <td>Sensibilidade de deteção</td> <td>100% / 75% / 50% / 25%</td> </tr> <tr> <td>LUX</td> <td>Sensor de luz diurna</td> <td>5lx / 15lux / 30lux / 50lux / 100lux / 150lx o desativado (999)</td> </tr> <tr> <td>SD</td> <td>Nível de regulação Stand By</td> <td>15% / 20% / 30% / 50%</td> </tr> <tr> <td></td> <td>Tempo de espera</td> <td>5s / 30s / 1min / 3min / 5min / 10min / 20min / 30 min</td> </tr> <tr> <td></td> <td>Período de Stand By</td> <td>0s / 10s / 1min / 3min / 5min / 10min / 30min/</td> </tr> </tbody> </table> <p>2. Parâmetros de grupos sem fios</p> <table border="1"> <thead> <tr> <th>Ícone</th> <th>Parâmetros</th> <th>Opções</th> </tr> </thead> <tbody> <tr> <td>Tx</td> <td>Transmissor (o dispositivo mestre transmite o código do grupo)</td> <td>Podem ser configurados um total de 16 grupos, de 00 a 15, e os sensores do mesmo grupo podem ser conectados entre si.</td> </tr> <tr> <td>Rx1 Rx2 Rx4 Rx3</td> <td>Receptor (dispositivo escravo que recebe o código de grupo)</td> <td>Podem ser configurados 16 grupos, de 00 a 15, respetivamente, e podem ser recebidos sinais sem fios com o mesmo código de grupo que o transmissor.</td> </tr> </tbody> </table> <p>3. Outros parâmetros (Não aplicável às séries MC, MLC)</p> <table border="1"> <thead> <tr> <th>Ícone</th> <th>Parâmetros</th> <th>Opções</th> </tr> </thead> <tbody> <tr> <td>SE</td> <td>Selector de cenas</td> <td>É possível configurar até um total de 10 cenas, da 01 à 10.</td> </tr> <tr> <td>CH</td> <td>Canais</td> <td>É possível configurar até um total de 30 canais, do 01 ao 30.</td> </tr> </tbody> </table>	Ícone	Parâmetros	Opções	D	Sensibilidade de deteção	100% / 75% / 50% / 25%	LUX	Sensor de luz diurna	5lx / 15lux / 30lux / 50lux / 100lux / 150lx o desativado (999)	SD	Nível de regulação Stand By	15% / 20% / 30% / 50%		Tempo de espera	5s / 30s / 1min / 3min / 5min / 10min / 20min / 30 min		Período de Stand By	0s / 10s / 1min / 3min / 5min / 10min / 30min/	Ícone	Parâmetros	Opções	Tx	Transmissor (o dispositivo mestre transmite o código do grupo)	Podem ser configurados um total de 16 grupos, de 00 a 15, e os sensores do mesmo grupo podem ser conectados entre si.	Rx1 Rx2 Rx4 Rx3	Receptor (dispositivo escravo que recebe o código de grupo)	Podem ser configurados 16 grupos, de 00 a 15, respetivamente, e podem ser recebidos sinais sem fios com o mesmo código de grupo que o transmissor.	Ícone	Parâmetros	Opções	SE	Selector de cenas	É possível configurar até um total de 10 cenas, da 01 à 10.	CH	Canais	É possível configurar até um total de 30 canais, do 01 ao 30.
		Ícone	Parâmetros	Opções																																		
		D	Sensibilidade de deteção	100% / 75% / 50% / 25%																																		
		LUX	Sensor de luz diurna	5lx / 15lux / 30lux / 50lux / 100lux / 150lx o desativado (999)																																		
		SD	Nível de regulação Stand By	15% / 20% / 30% / 50%																																		
			Tempo de espera	5s / 30s / 1min / 3min / 5min / 10min / 20min / 30 min																																		
			Período de Stand By	0s / 10s / 1min / 3min / 5min / 10min / 30min/																																		
		Ícone	Parâmetros	Opções																																		
		Tx	Transmissor (o dispositivo mestre transmite o código do grupo)	Podem ser configurados um total de 16 grupos, de 00 a 15, e os sensores do mesmo grupo podem ser conectados entre si.																																		
		Rx1 Rx2 Rx4 Rx3	Receptor (dispositivo escravo que recebe o código de grupo)	Podem ser configurados 16 grupos, de 00 a 15, respetivamente, e podem ser recebidos sinais sem fios com o mesmo código de grupo que o transmissor.																																		
Ícone	Parâmetros	Opções																																				
SE	Selector de cenas	É possível configurar até um total de 10 cenas, da 01 à 10.																																				
CH	Canais	É possível configurar até um total de 30 canais, do 01 ao 30.																																				
	Modo de baixa sensibilidade	<p>Prima brevemente para ativar o modo de baixa sensibilidade para um único produto. O visor mostrará “L” e a luminária piscará uma vez após a configuração. Este modo pode ser aplicado em ambientes muito refletivos, onde o sensor não consegue desligar a luz.</p>																																				
	<p>Ativar o modo de prioridade da luz diurna</p> <p>-----</p> <p>Aproveitamento da luz diurna</p>	<p>Prima brevemente e o visor mostrará “P” para ativar o modo de prioridade da luz diurna. A lâmpada piscará uma vez após a configuração. A lâmpada acender-se-á quando o nível de lux for inferior ao valor de ligação predefinido e apagar-se-á quando ultrapassar o valor de desligamento predefinido.</p> <table border="1"> <thead> <tr> <th>Ajustes</th> <th>ON - Luz diurna por debaixo</th> <th>OFF - Excesso de luz diurna</th> </tr> </thead> <tbody> <tr> <td>5lux / 15lux 30lux / 50lux</td> <td>5lux / 15lux 30lux / 50lux</td> <td>150lux</td> </tr> <tr> <td>100lux</td> <td>100lux</td> <td>200lux</td> </tr> <tr> <td>150lux</td> <td>150lux</td> <td>300lux</td> </tr> </tbody> </table> <p>Mantenha premido o botão e o ecrã mostrará “P” para ativar o modo de aproveitamento da luz natural. A lâmpada piscará três vezes após a configuração. Pode ser seleccionada a iluminação desejada para o chão ou a secretária e a lâmpada ajustará de acordo com a luz natural. Os ajustes opcionais são 100 lux, 200 lux, 300 lux, 400 lux, 500 lux, 600 lux e 999 lux (999 não será regulado). Prima brevemente “P” para sair do modo de prioridade da luz natural ou do modo de aproveitamento da luz natural. A lâmpada piscará uma vez. “P” não será mostrado no ecrã.</p>	Ajustes	ON - Luz diurna por debaixo	OFF - Excesso de luz diurna	5lux / 15lux 30lux / 50lux	5lux / 15lux 30lux / 50lux	150lux	100lux	100lux	200lux	150lux	150lux	300lux																								
Ajustes	ON - Luz diurna por debaixo	OFF - Excesso de luz diurna																																				
5lux / 15lux 30lux / 50lux	5lux / 15lux 30lux / 50lux	150lux																																				
100lux	100lux	200lux																																				
150lux	150lux	300lux																																				

TECLA	FUNÇÃO	OBSERVAÇÕES
 	Nível de regulação	<p>Pressão curta  Para aumentar a intensidade da luz em 2% cada vez. Pressão longa para aumentar o brilho continuamente.</p> <p>Pressão curta  Para diminuir a intensidade da luz em 2% cada vez. Pressão longa para diminuir o brilho continuamente, com um brilho mínimo de 15% (o brilho mínimo de alguns produtos pode ser ajustado para 50%). Consulte o produto para obter mais informações.</p>
	Configuração rápida	Mantenha pressionado para guardar os parâmetros mostrados no ecrã no modo Configuração rápida. Para configurar rapidamente os parâmetros de uma lâmpada, pressione brevemente este botão para recuperar os parâmetros guardados. De seguida, pressione brevemente  para configurar rapidamente cada parâmetro. A luz piscará uma vez quando a configuração estiver concluída.
	Desativar o modo sensor ----- Luz apagada permanentemente	Pressione brevemente para desativar a função do sensor. A luz piscará uma vez após a configuração. Se houver várias luminárias no mesmo grupo, pressione brevemente para desativar a função do sensor em todos os produtos do mesmo grupo. Pressione prolongadamente para apagar a luz. Se houver várias luzes no mesmo grupo, todas se apagarão.
	Ativar o modo sensor ----- Luz acesa permanentemente	Pressione brevemente para repor a função do sensor. A luz piscará uma vez após a configuração correta e os parâmetros do sensor serão os últimos configurados. Se houver vários produtos no mesmo grupo, pressione brevemente para ativar a função do sensor em todos os produtos do mesmo grupo. Pressione prolongadamente para ligar a luz. Se houver várias luzes no mesmo grupo, todas se ligarão.
	Reset	Pressione brevemente para reiniciar o sensor e a luz piscará uma vez, restaurando os parâmetros do sensor para a configuração de fábrica.
	Ligar ou desligar a retroiluminação do ecrã	Pressão longa para ligar ou desligar a retroiluminação do ecrã. Pressão curta para ligar ou desligar o indicador do sensor (se disponível).
	Ativar a função de configuração sem fios ----- Função de rede sem fios	Mantenha pressionado o comando para abrir as opções de configuração sem fios. Pressione brevemente para ativar a função de rede sem fios. Após a configuração correta, a luz piscará uma vez.
	Desativar a função de configuração sem fios ----- Rede sem fios	Mantenha pressionado o comando para fechar a configuração sem fios. Pressione brevemente para desativar a função de rede sem fios. Após a configuração correta, a luz piscará uma vez.
	Consultar	<p>Pressão curta para consultar a configuração específica dos parâmetros do sensor sem fios atual. Após uma consulta correta, o sensor piscará uma vez e o ecrã mostrará todos os parâmetros de deteção e de rede do sensor.</p> <p>Nota:</p> <ol style="list-style-type: none"> 1. Após cada consulta, aguarde 5 segundos antes de realizar uma nova. 2. Os sensores sem função de rede sem fios não permitem a consulta de parâmetros.

TECLA	FUNÇÃO	OBSERVAÇÕES
	Sincronizar	Pressão curta para sincronizar a configuração atual dos parâmetros do sensor com outros sensores do mesmo grupo (os parâmetros de rede não podem ser sincronizados). O processo de sincronização dura entre 3 a 5 segundos; durante este tempo, certifique-se de que o comando remoto esteja direcionado para o sensor. Uma vez concluída a sincronização corretamente, as luminárias do mesmo grupo piscarão três vezes.
	Emparelhamento de rede	Para sensores com função de rede Bluetooth ou ZigBee, mantenha pressionado este botão para colocar o sensor em modo de emparelhamento; a luminária piscará.
	Controlo da temperatura de cor	Pressão breve para ajustar a temperatura de cor, se o sensor suportar controlo de temperatura de cor. Opções de temperatura de cor: 2700K / 3000K / 3500K / 4000K / 4500K / 5000K.
	Alterar modo do sensor	Pressão curta para alterar o modo do sensor (se o sensor suportar os modos correspondentes). M: modo movimento. MS: movimento + micro-movimento. MB: movimento + respiração. MBS: movimento + micro-movimento + respiração

CURVA DE DISTRIBUIÇÃO DE INTENSIDADE LUMINOSA

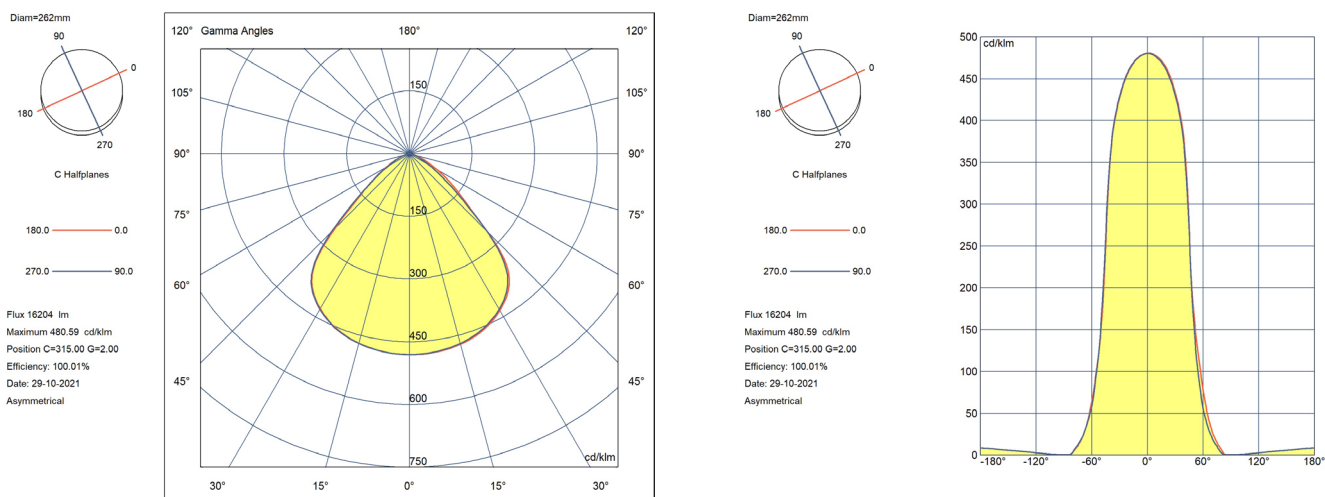

CERTIFICAÇÕES

CE & ROHS

Diretiva EMC 2014/30/UE COMPATIBILIDADE ELETROMAGNÉTICA

- EN IEC 55015** Limites e métodos de medição das características relativas à perturbação radioelétrica dos equipamentos de iluminação e similares.
- EN 61547** Equipamentos de iluminação para uso geral. Requisitos relativos à imunidade CEM.
- EN IEC 61000-3-2** Compatibilidade Eletromagnética (CEM). Parte 3-2: Limites. Limites para as emissões de corrente harmônica (equipamentos com corrente de entrada ≤ 16 A por fase).
- EN IEC 61000-3-3** Compatibilidade Eletromagnética (CEM). Parte 3-3: Limites. Limitação das variações de tensão, flutuações de tensão e flicker nas redes públicas de fornecimento de baixa tensão para equipamentos com corrente nominal ≤ 16 A por fase e não sujeitos a uma conexão condicional.

Directiva LVD 2014/35/EU BAIXA TENSÃO

EN IEC 60598-1 Luminárias. Parte 1: Requisitos gerais e ensaios.

EN IEC 60598-2-1 Luminárias. Parte 2-1: Requisitos específicos. Luminárias fixas para uso geral.

EN 62493 Avaliação dos equipamentos de iluminação em relação à exposição humana aos campos eletromagnéticos.

EN IEC 62031 Módulos LED para iluminação geral. Requisitos de segurança

Diretiva RoHS 2011/65/UE e Diretiva Delegada (UE) 2015/863.

Determinação de certas substâncias em produtos eletrotécnicos.

IEC 62321-3-1 **IEC 62321-5**

IEC 62321-4 **IEC 62321-6**

IEC 62321-7-2 **IEC 62321-8**

