



9620001350SCW

CAMPANA LED UFO ASTRAL REGULABLE CON SENSOR MERRYTEK MC079D 99Z Y FUNCIONAMIENTO ON/ STAND-BY 200W 5000K 90°



Campana industrial LED UFO Astral con sensor microondas Merrytek MC079D 99Z y función de trabajo ON/STAND-BY, 200w de potencia y luminosidad de 32600lm. Equipada con 320pcs de chips LED Lumileds y driver regulable Sosen serie SS-200CNL-260BH, con protección contra sobretensión de 6kv. Apertura óptica simétrica de 90° y temperatura de color de 5000K. Grado de protección frente a elementos externos IP65 y grado de protección de resistencia mecánica a impactos IK08. Cuerpo de aluminio negro y difusor de policarbonato transparente.

DATOS DEL PRODUCTO

Código del artículo:	9620001350SCW
Descripción:	Campana industrial LED
Código EAN13:	8436568448596

DATOS ELÉCTRICOS

Potencia:	200W
Tensión:	90-305vac
Frecuencia:	50-60Hz
Factor de potencia:	0,9
Regulable:	SI
Modelo del driver:	SOSEN serie SS-200CNL-260BH
Regulación:	0-10v, PWM, Resistor
Protecciones del driver:	OVP, SCP, OPP, OTP
Protección sobretensión:	6kv
Clase de aislamiento eléctrico:	CLASE I
Conexión:	L/N+TT

DATOS LUMÍNICOS

Temperatura de color:	5000K
Eficiencia lumínica:	163lm/w
Lúmenes:	32600lm
Marca LED chip:	Lumileds

Modelo LED chip:	Luxeon 3030 2d
N.º de LED chip:	320pcs
Ángulo de apertura:	90°
Distribución de la luz:	Simétrica
Índice de reproducción cromática:	>80
Índice de reproducción cromática, mínimo:	80
Índice de reproducción cromática, máximo:	85
Desviación cromática estandar:	<6
Factor de mantenimiento lumínico:	L90
Índice de parpadeo:	≤1,0
Medida de visibilidad del efecto estroboscópico:	≤0,4
Libre de flicker:	SI

DATOS SENSOR DE MOVIMIENTO

Marca de sensor:	MerryteK Serie MC079D 99Z
Tipo de sensor:	Microonda
Modo de trabajo:	Función ON/OFF Función ON/Stand by Función ON/Stand-by/OFF Función de Prioridad de Luz Natural
Opciones de configuración:	SI
Sistema de control:	Control remoto MH17
Regulación de luminosidad:	0% (0,5V) - 100% (10V)
Niveles de regulación:	10% (1.4-1.6V), 20% (1.9-2.1V), 30% (2.9-3.1V), 50% (4.9-5.1V)
Tiempo de encendido:	5sg, 30sg, 1min, 3min, 5min, 10min, 20min, 30min
Regulación de luminosidad en Stand by:	10%, 20%, 30%, 50%
Tiempo de encendido en Stand by:	0sg, 1min, 30min, infinito
Área de detección:	100%, 75%, 50%, 25%
Sensor de luminosidad:	5lux, 15lux, 30lux, 50lux, 100lux, 150lux, deshabilitado
Prioridad de Luz natural:	ON: 5lux, 15lux, 30lux, 50lux 100lux, 150lux OFF: 150lux, 200Lux, 300lux
Rango de detección:	D12 metros (montaje en techo)
Altura de montaje:	12mts (máx. 15 mts)

DATOS TÉCNICOS

Grado de protección:	IP65 (Equipo hermético al polvo y protegido contra chorros de agua)
Grado de impacto:	IK08 (5J)
Temperatura de trabajo:	-20°~50°
Tipo de montaje:	Suspensión

VIDA MEDIA

Horas de vida:	55000 hrs
Encendidos:	40000 ON/OFF

DATOS FÍSICOS

Cuerpo de la luminaria	
Material:	Aluminio
Acabado:	Negro
Difusor	
Material:	Policarbonato
Acabado:	Transparente
Peso	
Peso:	4,00 kg

EFICIENCIA ENERGÉTICA 2023(UE-2019/2015)

C

MEDIDAS

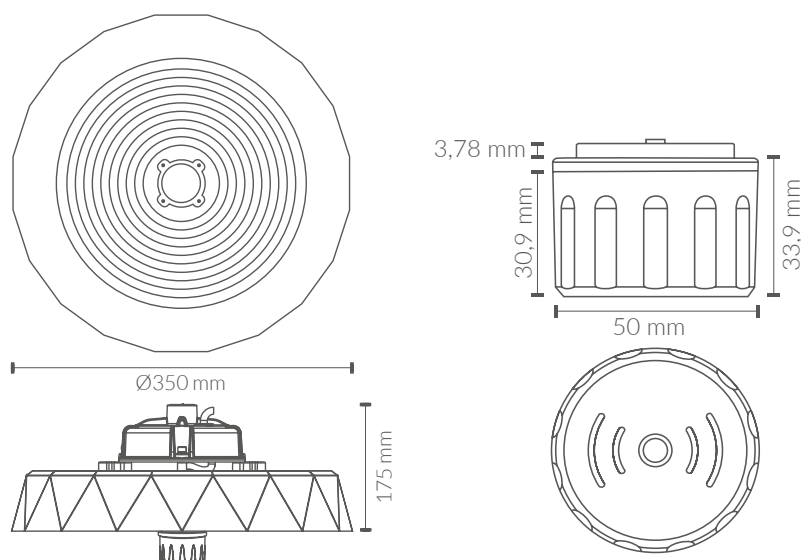



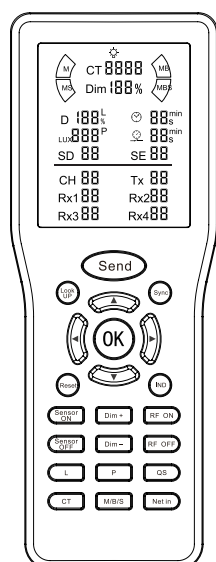



















FUNCIONES DE MANDO







IMPORTANTE: Algunas teclas y funciones del mando MH17 descritas a continuación **NO** están habilitadas para este modelo de luminaria y/o sensor.

TECLA	FUNCIÓN	OBSERVACIONES
Send	Activación de pantalla	Pulsación corta para activar la pantalla cuando está apagada.
Send	Un click para transmisión de parámetros	Pulsación corta para transmitir todos los parámetros mostrados en pantalla. La transmisión dura entre 3 y 5 segundos. Durante este tiempo, apunte el mando al sensor. La luminaria parpadeará una vez si la transmisión se realiza correctamente.
OK	Transmitir un solo parámetros	Pulsación corta para transmitir el parámetro que parpadea en pantalla. La luz parpadeará una vez tras la correcta transmisión.

TECLA	FUNCIÓN	OBSERVACIONES																																				
	Parámetros y configuración	<p>Presiona “▲” para seleccionar el parámetro, y presiona “◀▶” para seleccionar el valor deseado.</p> <p>1. Parámetros generales:</p> <table border="1"> <thead> <tr> <th>Icono</th> <th>Parámetros</th> <th>Opciones</th> </tr> </thead> <tbody> <tr> <td>D</td> <td>Sensibilidad de detección</td> <td>100% / 75% / 50% / 25%</td> </tr> <tr> <td>LUX</td> <td>Sensor de luz diurna</td> <td>5lx / 15lux / 30lux / 50lux / 100lux / 150lx o desactivado (999)</td> </tr> <tr> <td>SD</td> <td>Nivel de regulación Stand By</td> <td>15% / 20% / 30% / 50%</td> </tr> <tr> <td></td> <td>Tiempo de espera</td> <td>5s / 30s / 1min / 3min / 5min / 10min / 20min / 30 min</td> </tr> <tr> <td></td> <td>Periodo de Stand By</td> <td>0s / 10s / 1min / 3min / 5min / 10min / 30min/</td> </tr> </tbody> </table> <p>2. Parámetros de grupos inalámbricos</p> <table border="1"> <thead> <tr> <th>Icono</th> <th>Parámetros</th> <th>Opciones</th> </tr> </thead> <tbody> <tr> <td>Tx</td> <td>Transmisor (el dispositivo maestro transmite el código de grupo)</td> <td>Se pueden configurar un total de 16 grupos de 00 a 15, y los sensores del mismo grupo pueden conectarse entre sí.</td> </tr> <tr> <td>Rx1 Rx2 Rx4 Rx3</td> <td>Receptor (dispositivo esclavo que recibe el código de grupo)</td> <td>Se pueden configurar 16 grupos, de 00 a 15, respectivamente, y se pueden recibir señales inalámbricas con el mismo código de grupo que el transmisor.</td> </tr> </tbody> </table> <p>3. Otros parámetros (No aplicable serie MC, MLC)</p> <table border="1"> <thead> <tr> <th>Icono</th> <th>Parámetros</th> <th>Opciones</th> </tr> </thead> <tbody> <tr> <td>SE</td> <td>Selector de escenas</td> <td>Se puede configurar hasta un total de 10 escenas, desde la 01 a la 10.</td> </tr> <tr> <td>CH</td> <td>Canales</td> <td>Se puede configurar hasta un total de 30 canales, desde la 01 a la 30.</td> </tr> </tbody> </table>	Icono	Parámetros	Opciones	D	Sensibilidad de detección	100% / 75% / 50% / 25%	LUX	Sensor de luz diurna	5lx / 15lux / 30lux / 50lux / 100lux / 150lx o desactivado (999)	SD	Nivel de regulación Stand By	15% / 20% / 30% / 50%		Tiempo de espera	5s / 30s / 1min / 3min / 5min / 10min / 20min / 30 min		Periodo de Stand By	0s / 10s / 1min / 3min / 5min / 10min / 30min/	Icono	Parámetros	Opciones	Tx	Transmisor (el dispositivo maestro transmite el código de grupo)	Se pueden configurar un total de 16 grupos de 00 a 15, y los sensores del mismo grupo pueden conectarse entre sí.	Rx1 Rx2 Rx4 Rx3	Receptor (dispositivo esclavo que recibe el código de grupo)	Se pueden configurar 16 grupos, de 00 a 15, respectivamente, y se pueden recibir señales inalámbricas con el mismo código de grupo que el transmisor.	Icono	Parámetros	Opciones	SE	Selector de escenas	Se puede configurar hasta un total de 10 escenas, desde la 01 a la 10.	CH	Canales	Se puede configurar hasta un total de 30 canales, desde la 01 a la 30.
		Icono	Parámetros	Opciones																																		
		D	Sensibilidad de detección	100% / 75% / 50% / 25%																																		
		LUX	Sensor de luz diurna	5lx / 15lux / 30lux / 50lux / 100lux / 150lx o desactivado (999)																																		
		SD	Nivel de regulación Stand By	15% / 20% / 30% / 50%																																		
			Tiempo de espera	5s / 30s / 1min / 3min / 5min / 10min / 20min / 30 min																																		
			Periodo de Stand By	0s / 10s / 1min / 3min / 5min / 10min / 30min/																																		
		Icono	Parámetros	Opciones																																		
		Tx	Transmisor (el dispositivo maestro transmite el código de grupo)	Se pueden configurar un total de 16 grupos de 00 a 15, y los sensores del mismo grupo pueden conectarse entre sí.																																		
		Rx1 Rx2 Rx4 Rx3	Receptor (dispositivo esclavo que recibe el código de grupo)	Se pueden configurar 16 grupos, de 00 a 15, respectivamente, y se pueden recibir señales inalámbricas con el mismo código de grupo que el transmisor.																																		
		Icono	Parámetros	Opciones																																		
		SE	Selector de escenas	Se puede configurar hasta un total de 10 escenas, desde la 01 a la 10.																																		
		CH	Canales	Se puede configurar hasta un total de 30 canales, desde la 01 a la 30.																																		
	Modo de baja sensibilidad	<p>Presione brevemente para activar el modo de baja sensibilidad para un solo producto. La pantalla mostrará “L” y la luminaria parpadeará una vez después de la configuración. Este modo se puede aplicar en entornos muy reflectantes, donde el sensor no puede apagar la luz.</p>																																				
	<p>Habilitar el modo de prioridad de luz diurna</p> <p>-----</p> <p>Aprovechamiento de luz diurna</p>	<p>Presione brevemente y la pantalla mostrará “P” para activar el modo de prioridad de luz diurna. La lámpara parpadeará una vez después de la configuración. La lámpara se encenderá cuando el nivel de lux sea inferior al valor de encendido preestablecido y se apagará cuando supere el valor de apagado preestablecido.</p> <table border="1"> <thead> <tr> <th>Ajustes</th> <th>ON - Luz diurna por debajo</th> <th>OFF - Exceso de Luz diurna</th> </tr> </thead> <tbody> <tr> <td>5lux / 15lux 30lux / 50lux</td> <td>5lux / 15lux 30lux / 50lux</td> <td>150lux</td> </tr> <tr> <td>100lux</td> <td>100lux</td> <td>200lux</td> </tr> <tr> <td>150lux</td> <td>150lux</td> <td>300lux</td> </tr> </tbody> </table> <p>Mantenga pulsado el botón y la pantalla mostrará “P” para activar el modo de aprovechamiento de luz natural. La lámpara parpadeará tres veces tras la configuración. Se puede seleccionar la iluminación deseada para el suelo o el escritorio y la lámpara ajustará según la luz natural. Los ajustes opcionales son 100 lux, 200 lux, 300 lux, 400 lux, 500 lux, 600 lux y 999 lux (999 no se atenuará). Pulse brevemente “P” para salir del modo de prioridad de luz natural o del modo de aprovechamiento de luz natural. La lámpara parpadeará una vez. “P” no se mostrará en la pantalla.</p>	Ajustes	ON - Luz diurna por debajo	OFF - Exceso de Luz diurna	5lux / 15lux 30lux / 50lux	5lux / 15lux 30lux / 50lux	150lux	100lux	100lux	200lux	150lux	150lux	300lux																								
Ajustes	ON - Luz diurna por debajo	OFF - Exceso de Luz diurna																																				
5lux / 15lux 30lux / 50lux	5lux / 15lux 30lux / 50lux	150lux																																				
100lux	100lux	200lux																																				
150lux	150lux	300lux																																				

TECLA	FUNCIÓN	OBSERVACIONES
 	Nivel de regulación	<p>Pulsación corta  para aumentar la intensidad de la luz un 2 % cada vez. Pulsación larga para aumentar el brillo continuamente.</p> <p>Pulsación corta  para disminuir la intensidad de la luz un 2 % cada vez. Pulsación larga para disminuir el brillo continuamente, con un brillo mínimo del 15 % (el brillo mínimo de algunos productos se puede ajustar al 50 %). Consulta el producto para obtener más información.</p>
	Configuración rápida	Mantenga pulsado para guardar los parámetros mostrados en pantalla en el modo Configuración rápida. Para configurar rápidamente los parámetros de una lámpara, pulse brevemente este botón para recuperar los parámetros guardados. A continuación, pulse brevemente  para configurar rápidamente cada parámetro. La luz parpadeará una vez que se complete la configuración.
	Desactivar el modo sensor ----- Luz apagada permanentemente	Pulse brevemente para desactivar la función del sensor. La luz parpadeará una vez después de la configuración. Si hay varias luminarias en el mismo grupo, pulse brevemente para desactivar la función del sensor para todos los productos del mismo grupo. Pulse prolongadamente para apagar la luz. Si hay varias luces en el mismo grupo, todas se apagarán.
	Activar el modo sensor ----- Luz encendida permanentemente	Pulse brevemente para restablecer la función del sensor. La luz parpadeará una vez tras la configuración correcta y los parámetros del sensor serán los últimos configurados. Si hay varios productos en el mismo grupo, pulse brevemente para activar la función del sensor en todos los productos del mismo grupo. Pulse prolongadamente para encender la luz. Si hay varias luces en el mismo grupo, todas se encenderán.
	Reset	Presione brevemente para reiniciar el sensor y la luz parpadeará una vez, restaurando los parámetros del sensor a la configuración predeterminada de fábrica.
	Encender o apagar la retroiluminación de la pantalla	Pulsación larga para encender o apagar la retroiluminación de la pantalla. Pulsación corta para encender o apagar el indicador del sensor (si está disponible).
	Habilitar la función de configuración inalámbrica ----- Función de red inalámbrica	Mantenga pulsado el control remoto para abrir las opciones de configuración inalámbrica. Pulse brevemente para activar la función de red inalámbrica. Tras la configuración correcta, la luz parpadeará una vez.
	Deshabilitar la función de configuración inalámbrica ----- Red inalámbrica	Mantenga pulsado el control remoto para cerrar la configuración inalámbrica. Pulse brevemente para desactivar la función de red inalámbrica. Tras la configuración correcta, la luz parpadeará una vez.
	Consultar	<p>Pulsación corta para consultar la configuración específica de los parámetros del sensor inalámbrico actual. Tras una consulta correcta, el sensor parpadeará una vez y la pantalla mostrará todos los parámetros de detección y de red del sensor.</p> <p>Nota: 1. Después de cada consulta, espere 5 segundos antes de realizar una nueva. 2. Los sensores sin función de red inalámbrica no permiten la consulta de parámetros.</p>

TECLA	FUNCIÓN	OBSERVACIONES
	Sincronizar	Pulsación corta para sincronizar la configuración actual de los parámetros del sensor con otros sensores del mismo grupo (los parámetros de red no se pueden sincronizar). El proceso de sincronización dura entre 3 y 5 segundos; durante este tiempo, asegúrese de que el mando a distancia esté orientado hacia el sensor. Una vez completada la sincronización correctamente, las luminarias del mismo grupo parpadearán tres veces.
	Emparejamiento de red	Para sensores con función de red Bluetooth o ZigBee, mantenga pulsado este botón para poner el sensor en modo de emparejamiento; la luminaria parpadeará.
	Control de temperatura de color	Pulsación breve para ajustar la temperatura de color, si el sensor admite control de temperatura de color. Opciones de temperatura de color: 2700K / 3000K / 3500K / 4000 K / 4500 K / 5000K.
	Cambiar modo del sensor	Pulsación corta para cambiar el modo del sensor (si el sensor admite los modos correspondientes). M: modo movimiento. MS: movimiento + micro-movimiento MB: movimiento + respiración MBS: movimiento + micro-movimiento + respiración.

CURVA DE DISTRIBUCIÓN DE INTENSIDAD LUMINOSA

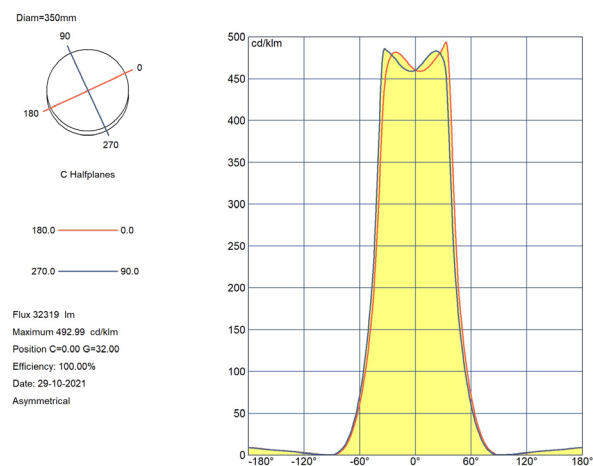
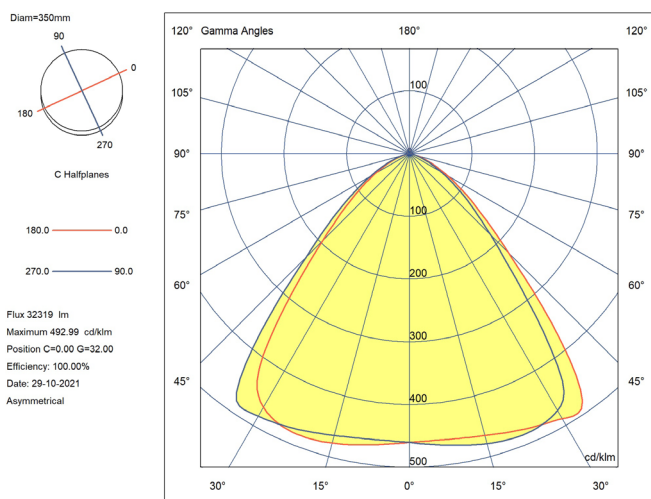

CERTIFICACIONES

CE & ROHS

Directiva EMC 2014/30/EU COMPATIBILIDAD ELECTROMAGNÉTICA

- EN IEC 55015** Límites y métodos de medida de las características relativas a la perturbación radioeléctrica de los equipos de iluminación y similares.
- EN 61547** Equipos para iluminación para uso general. Requisitos relativos a la inmunidad CEM.
- EN IEC 61000-3-2** Compatibilidad electromagnética (CEM). Parte 3-2: Límites. Límites para las emisiones de corriente armónica (equipos con corriente de entrada ≤ 16 A por fase).
- EN 61000-3-3** Compatibilidad electromagnética (CEM). Parte 3-3: Límites. Limitación de las variaciones de tensión, fluctuaciones de tensión y flicker en las redes públicas de suministro de baja tensión para equipos con corriente asignada ≤ 16 A por fase y no sujetos a una conexión condicional.

Directiva LVD 2014/35/EU BAJA TENSIÓN

EN IEC 60598-2-1 Luminarias. Parte 2-1: Requisitos particulares. Luminarias fijas para uso general.

EN IEC 60598-1 Luminarias. Parte 1: Requisitos generales y ensayos.

EN 62493 Evaluación de los equipos de alumbrado en relación a la exposición humana a los campos electromagnéticos.

EN IEC 62031 Módulos LED para alumbrado general. Requisitos de seguridad.

Directiva RoHS 2011/65/EU y Directiva delegada (UE) 2015/863

Determinación de ciertas sustancias en productos electrotécnicos.

IEC 62321-3-1 **IEC 62321-5**

IEC 62321-4 **IEC 62321-6**

IEC 62321-7-2 **IEC 62321-8**

