

## 96200120CCT

### CAMPANA LED UFO MULTIPOTENCIA Y CCT SURYA 200W/150W/120W 120°

Campana industrial LED UFO multipotencia y CCT Surya, Campana con selector de potencia de 200W, 150W y 120W y eficiencia lumínica de 170lm/W. Equipada con 502pcs de chips LED Lumileds y driver MOSO serie G6T-III con protección contra sobretensión de 6kv. Apertura óptica simétrica de 120° y selector de temperatura de color; 5700K,4000K y 3000K. Grado de protección frente a elementos externos IP65 y grado de protección de resistencia mecánica a impactos IK08. Cuerpo de luminio negro y difusor de policarbonato transparente.



#### DATOS DEL PRODUCTO

Código del artículo:	96200120CCT
Descripción:	Campana industrial LED
Código EAN13:	8435724907335

#### DATOS ELÉCTRICOS

Potencia:	Seleccionable: 120W / 150W / 200W
Sistema de selección:	Selector interno en el driver
Tensión:	90-305vac
Frecuencia:	50-60Hz
Modelo del driver:	MOSO serie G6T-III
Factor de potencia:	0,9
Regulable:	NO
Certificación ENEC:	SI
Protecciones del driver:	OVP, SCP, OTP
Protección sobretensión:	6kv
Clase de aislamiento eléctrico:	CLASE I
Conexión:	L/N+TT

#### DATOS LUMÍNICOS

Temperatura de color:	CCT seleccionable: 5700K / 4000K / 3000K
Sistema de selección:	Selector interno en el driver
Eficiencia lumínica:	170lm/w
Lúmenes:	20400lm (120W) / 25500lm (150W) / 34000lm (200W)
Marca LED chip:	Lumileds
Modelo LED chip:	Luxeon 3030 2d
N.º de LED chip:	502pcs

Ángulo de apertura:	120°
Distribución de la luz:	Simétrica
Índice de reproducción cromática:	>80
Medida de visibilidad de espectro estroboscópico:	<4
Factor de mantenimiento lumínico:	L95B10
Índice de parpadeo:	≤1,0
SVM (Medida de visibilidad del efecto estroboscópico):	≤0,4
Libre de flicker:	SI

## DATOS TÉCNICOS

Grado de protección:	IP65 (Equipo hermético al polvo y protegido contra chorros de agua)
Grado de impacto:	IK08 (5J)
Temperatura de trabajo:	-20°~50°
Tipo de montaje:	Suspensión

## VIDA MEDIA

Horas de vida:	45000 hrs
Encendidos:	35000 ON/OFF

## DATOS FÍSICOS

### Cuerpo de la luminaria

Material:	Aluminio
Acabado:	Negro

### Difusor

Material:	Policarbonato
Acabado:	Transparente

### Peso

Peso:	1,70 kg
-------	---------

## EFICIENCIA ENERGÉTICA 2023(UE-2019/2015)

C

## MEDIDAS

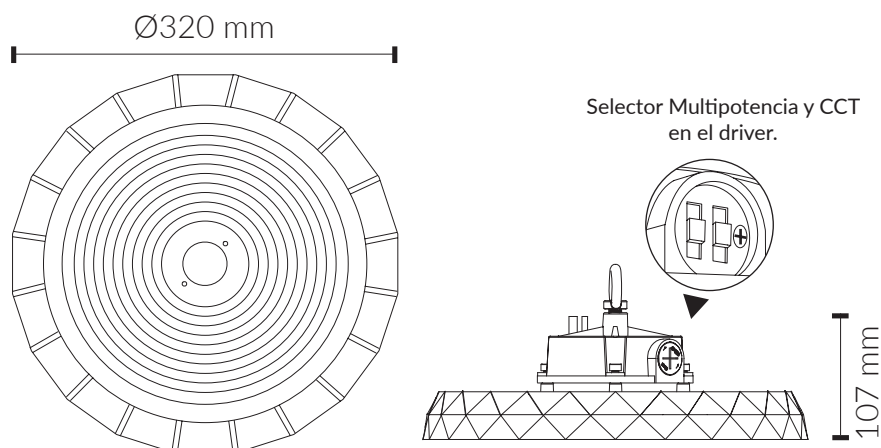

# CURVA DE DISTRIBUCIÓN DE INTENSIDAD LUMINOSA

## 120W - 5700K

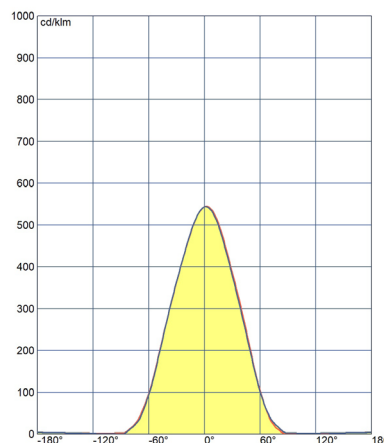
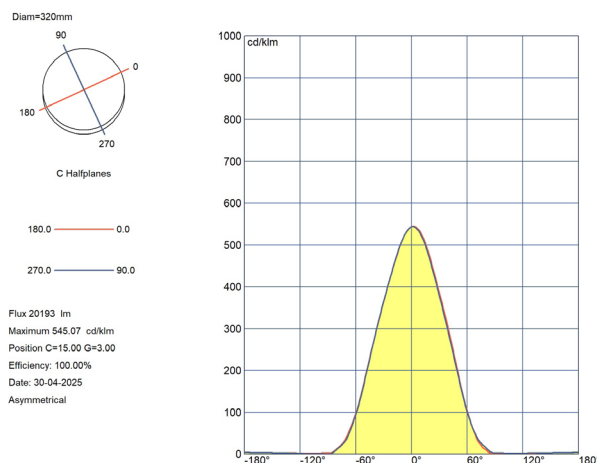
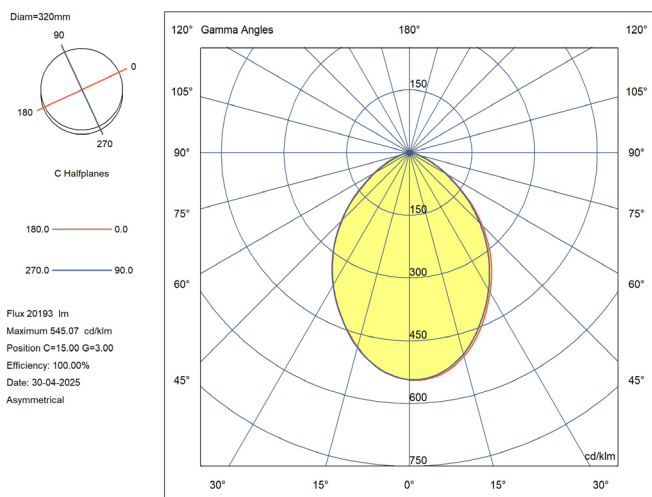

## 120W - 4000K

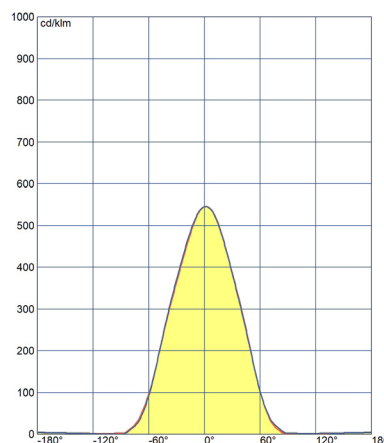
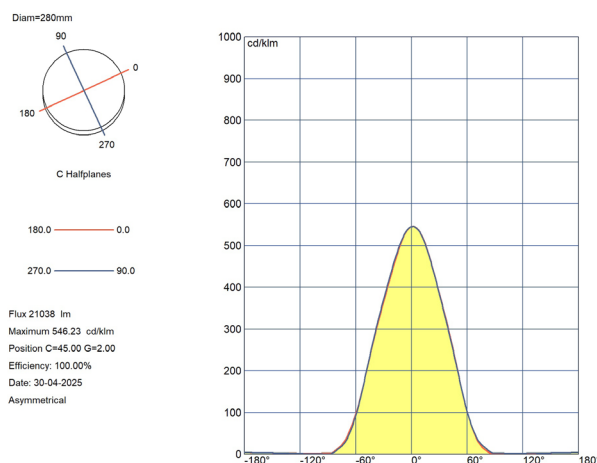
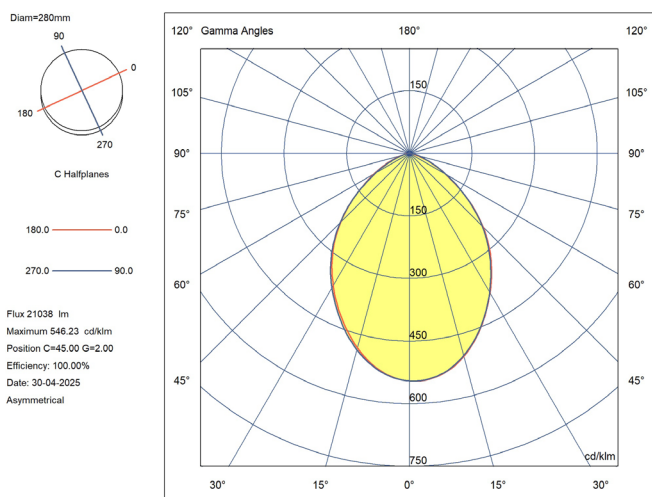

## 120W - 3000K

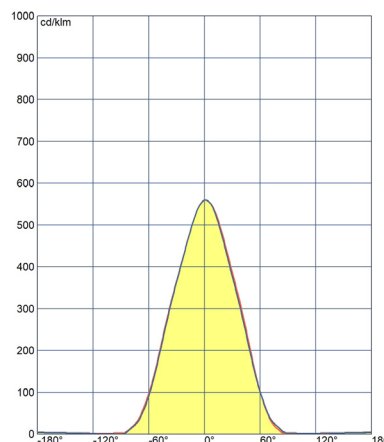
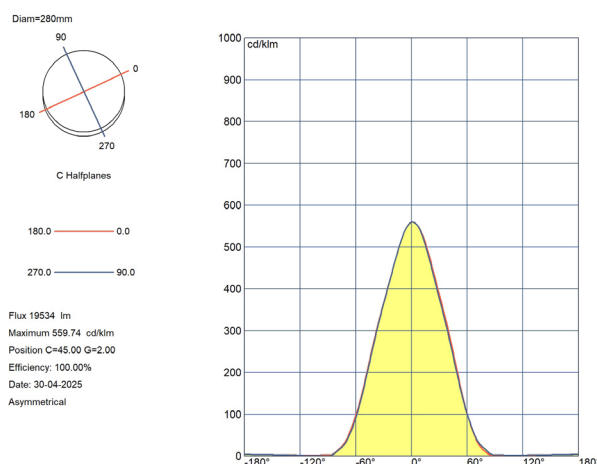
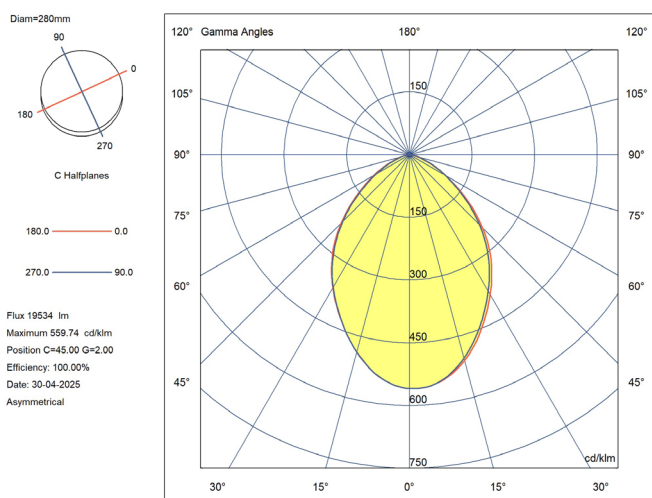

# 150W - 5700K

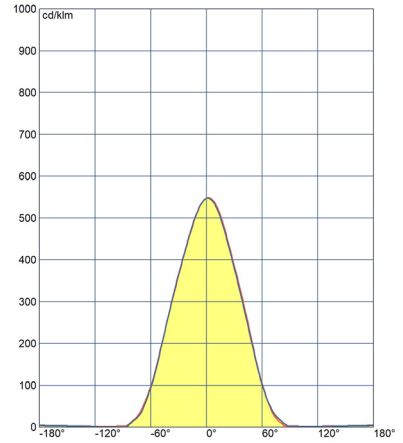
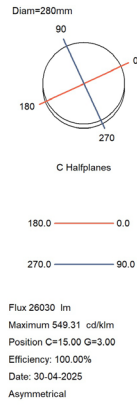
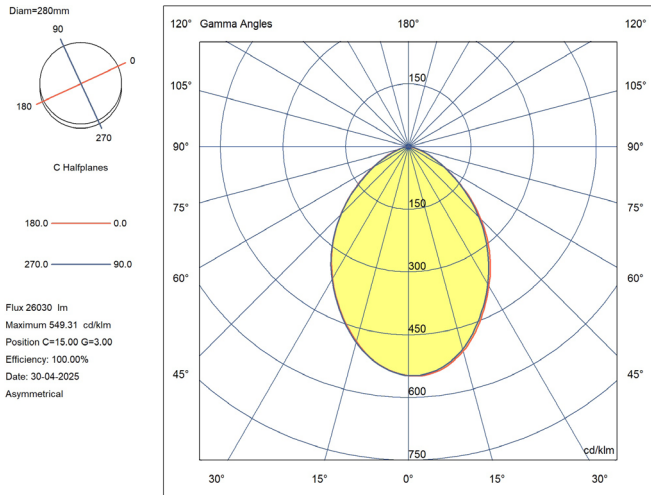

# 150W - 4000K

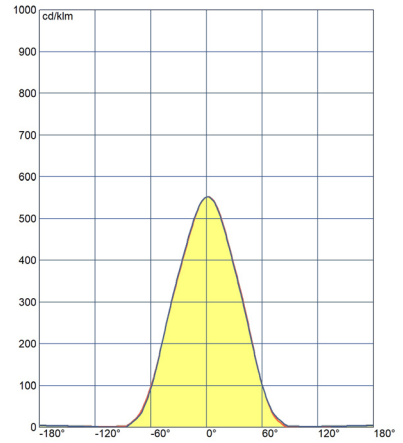
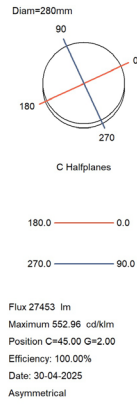
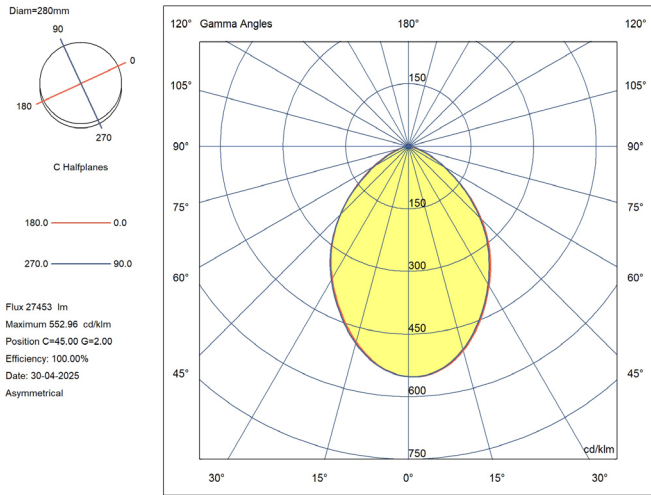

# 150W - 3000K

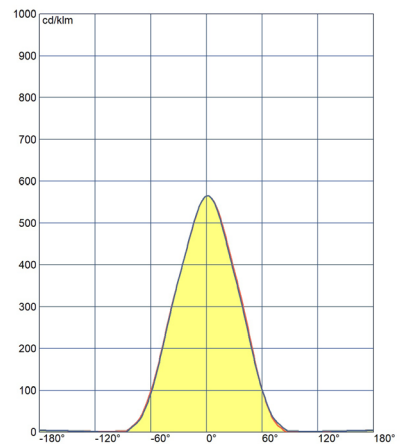
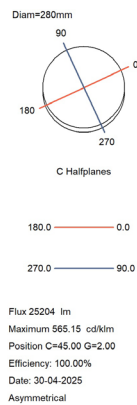
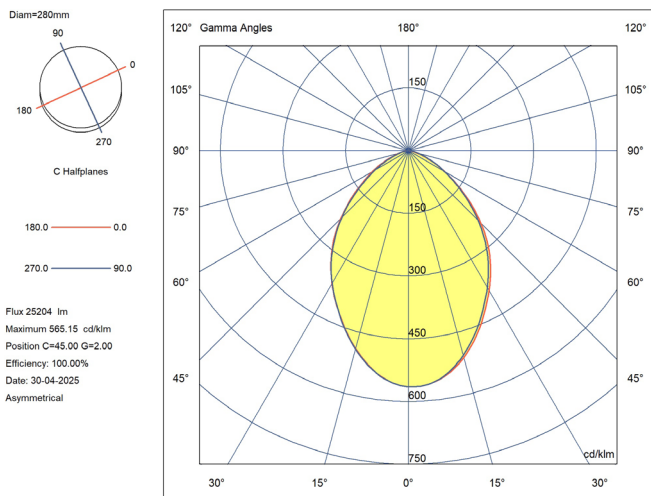

## 200W - 5700K

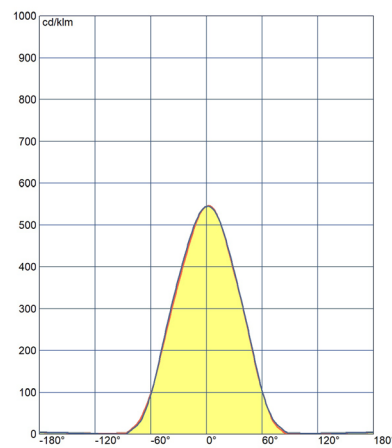
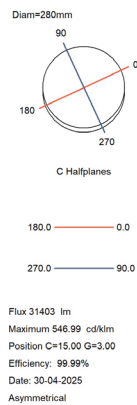
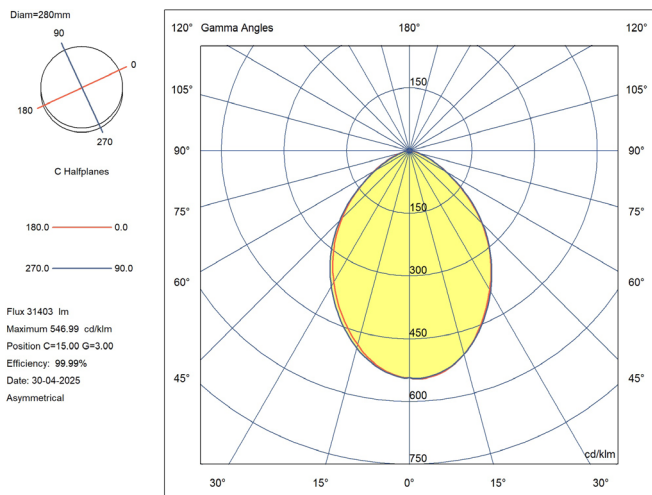

## 200W - 4000K

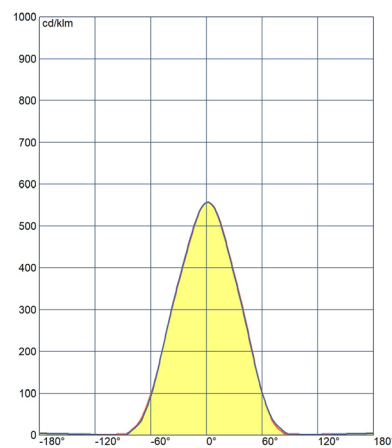
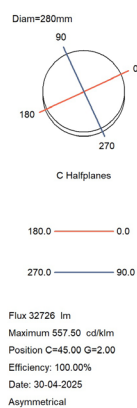
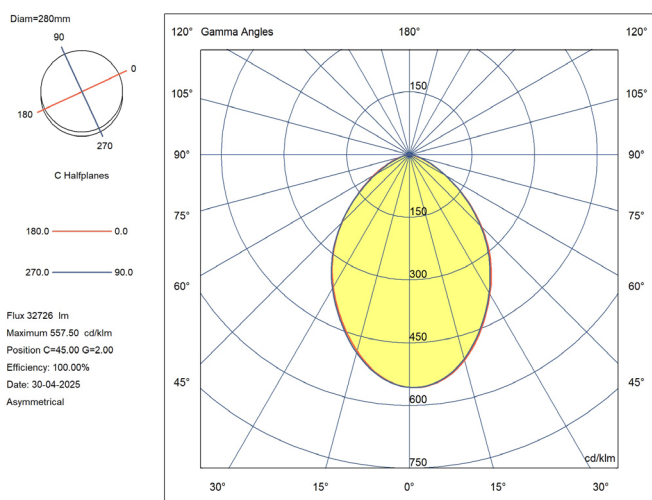

## 200W - 3000K

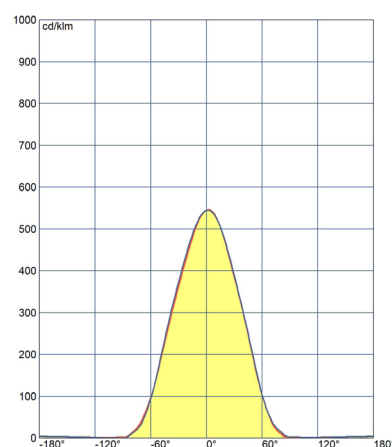
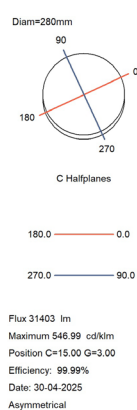
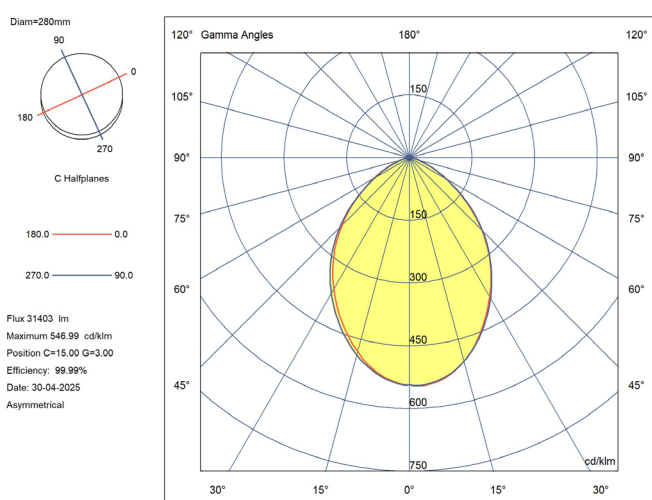

## CERTIFICACIONES

