

844800

DETETOR DE PRESENÇA, COM REGULAÇÃO DALI E LUZ CONSTANTE MERRYTEK MSA019

O sensor de presença MSA019A da Merrytek está equipado com a tecnologia LifeBeing, que permite detetar não só movimentos convencionais, mas também gestos leves e até sinais de respiração, garantindo uma deteção contínua mesmo em estados de baixa atividade.

Além disso, integra um sensor de nível de iluminação que ajusta automaticamente a luz artificial com base na luz natural recebida, mantendo um nível de iluminação constante. A sua interface DALI é compatível com drivers DALI e DALI-2, e inclui uma porta PUSH que permite ligar e desligar manualmente.



MSA019
Lifebeind Technology

DADOS DO PRODUTO

Código do artigo:	844800
Descrição:	Detector de presença com regulação

DADOS ELÉTRICOS

Tensão:	120-277 VAC
Hertz:	50/60 Hz

DADOS DO SENSOR DE MOVIMENTO

Tipo de sensor:	Antena
Modo de funcionamento:	Interface DALI, compatível com driver DALI 1 e DALI 2 Interface Push, ON/OFF manual e regulação Push
Frequência de trabalho:	5.8GHz ±75MHz , BANDA ISM
Modo de operação:	Master/Escravo
Tempo de ignição:	5s, 30s, 1min, 3min, 5min, 10min - Dip Switch 5s, 30s, 1min, 3min, 5min, 10min, 20min, 30min - Comando remoto
Nível de luminosidade em standby:	10%, 20%, 30%, 50%
Tempo de ativação em standby:	0s, 1min, 3min, 10min, 30min, +∞ - Dip Switch 0s, 10s, 1min, 3min, 5min, 10min, 30min, +∞ - Comando remoto
Área de detecção:	100%, 50% - Dip Switch 100%, 75%, 50%, 25% - Comando remoto
Sensor de luz diurna:	5lux, 15lux, 30lux, 50lux, 100lux, desativado - Dip switch 5lux, 15lux, 30lux, 50lux, 100lux, 150lux, desativado - Comando remoto
Alcance de detecção:	Deteção de movimento: 3 m - 4 m Deteção de movimento leve: 3 m - 4 m Deteção de respiração: 2 m - 3 m
Altura de montagem:	2,5 mt - 4 mt
Ângulo de detecção:	360° Teto 150° Parede

DADOS TÉCNICOS

Grau de proteção:	IP20 (Equipamento protegido contra objetos com mais de 12mm de diâmetro)
Tipo de montagem:	Embutido





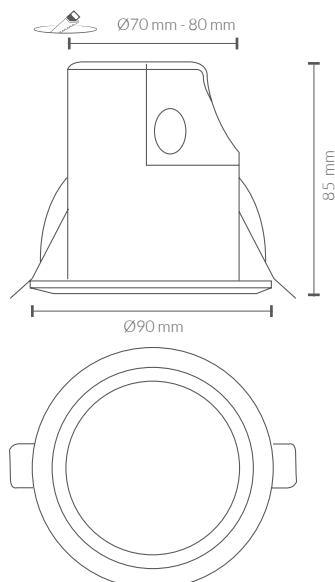

DADOS FÍSICOS

Material:	PS
Acabamento:	Branco

MEDIDAS



FUNÇÕES DO COMANDO

TECLA	FUNÇÃO
ON/OFF	Pressione "LIGAR/DESLIGAR" para ativar ou desativar a lâmpada. Se estiver no modo normal ou desligado, use "RESET" e "Modo automático" para a restaurar. Não mantém o estado após um corte de energia, mas o sensor de movimento reinicia-se automaticamente.
Reset	Pressione o botão "Restabelecer" para devolver todas as definições à configuração original dos interruptores DIP..
Sensor motion	Pressione o botão "Sensor de movimento". Altera do modo ligado/desligado para o modo indutivo (a função retorna à última configuração).
DIM Test	N/A
Override DH	Mantenha pressionado por mais de 3 segundos para sair do modo de colheita de luz diurna e voltar ao modo de limiar de luz diurna.
DIM+ / DIM-DH mode	Pressione brevemente para transmitir um sinal de atenuação; cada ajuste aumenta ou diminui o brilho em 2%. Mantenha pressionado por mais de 3 segundos para ativar a função de colheita de luz diurna.
QS1 / QS2 / QS3	N/A
TEST 2S	Pressione "TESTE 2s" para ativar o modo de teste com sensibilidade a 100% e brilho a 10%. É utilizado apenas para testes. Saia com "RESET" ou outra função.
HS	Acenda a luz indicadora.
LS	Apague a luz indicadora.
 Sensor de luz	5Lux / 15Lux / 30Lux / 50Lux / 100Lux / 150Lux / Desativado
 Tempo de espera	0s / 10s / 1min / 3min / 5min / 10min / 30min / ∞
 Tempo ligado	5s / 30s / 1min / 3min / 5min / 10min / 20min / 30min
 Stand-by DIM level	10% / 20% / 30% / 50%
 Área de deteção	25% / 50% / 75% / 100%
 Distância do controlo remoto	Alterar o botão pode definir a distância do controlo remoto.

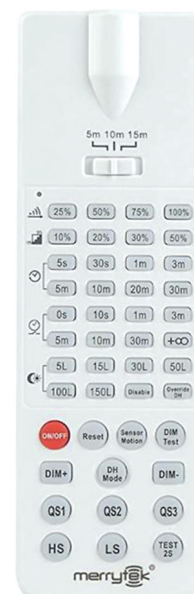

MH10

CERTIFICAÇÕES

